

高容量、高耐圧、密封構造で 小型1a接点5A(8A)、 1alb、2a、2b接点5Aのパワー・タイプ

- 接続ソケット 形P6Bを準備。
- 耐電圧はコイルー接点間でAC3,000V(耐衝撃電圧6kV)の高絶縁性。
- 標準形でUL508、CSA規格取得。
- 誘導負荷、容量負荷などのサージ電圧が発生する負荷に対して適したFD接点(AgSnIn)形をシリーズ化。
- 超音波洗浄対応形をシリーズ化。
- 動作表示灯+サージ吸収ダイオード内蔵形をシリーズ化。
- 2極タイプをシリーズ化。
- 高信頼性形 形G6B-1184P-USをシリーズ化。
(ターミナルリレー 形G6B-48BND搭載リレー)

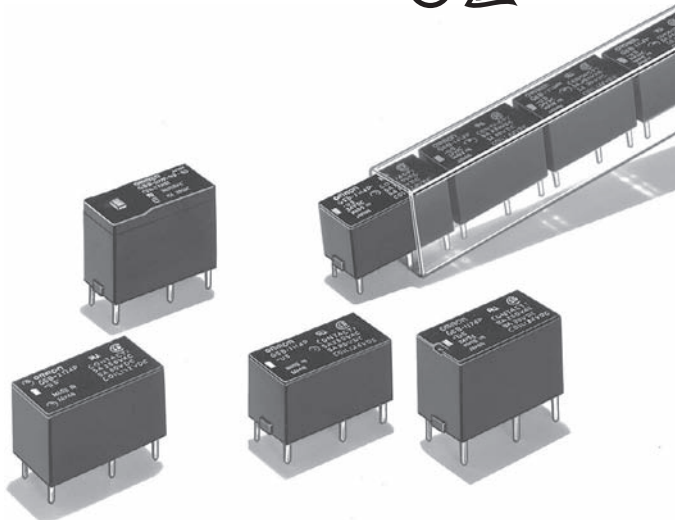

RoHS適合

用途例

制御機器の出力用途

G
6
B

形式基準

形G6B□-□□□□□□-□-□-□-□-□
① ② ③ ④ ⑤ ⑥ ⑦ ⑧ ⑨ ⑩ ⑪ ⑫

①リレーの機能

- 無表示：シングル・ステイブル形
 U：1巻線ラッチング形
 (形G6B□-1114タイプにのみ設定)
 K：2巻線ラッチング形
 (形G6B□-1114タイプにのみ設定)

②接点極数

- 1：1極
 2：2極

③接点構成

- 1：1a接点(1極)
 1：1alb接点(2極)
 2：2a接点(2極)
 0：2b接点(2極)

④接点接触機構

- 1：シングル接点(基準形)
 7：シングル接点(高容量形)
 8：クロスバ・シングル接点(高信頼性形)

⑤保護構造

- 4：プラスチック・シール形
 7：耐フラックス形

⑥端子形状

- P：プリント基板用標準端子形
 ソケット取り付け用専用端子
 C：プリント基板用自立端子形

⑦接点材質

- 無表示：標準品(Ag合金(Cdフリー材))
 FD：AgSnIn接点
 (突入電流の大きいDC誘導負荷
 などにおすすめします。)

⑧コイル極性

- 無表示：5、6端子(+)、1、2端子(-)
 1：5、6端子(-)、1、2端子(+)

⑨動作表示灯ダイオードの有無

- 無表示：標準形
 ND：動作表示灯+コイルサージ
 吸収用ダイオードつき
 (-1177タイプにのみ設定)

⑩適合規格

- US：UL、CSA規格認証標準品

⑪耐洗浄性

- 無表示：標準形(超音波洗浄未対策形)
 U：超音波洗浄対応形

⑫取り付け方法

- 無表示：プリント基板取り付け専用形
 P6B：ソケット取り付け専用形

■種類 (コイル定格電圧欄中、■の電圧仕様は標準在庫機種です。その他の電圧仕様の納期についてはお取引先商社にお問い合わせください)

●標準形 (UL規格、CSA規格認証品)

極数	機能	接点構成	接点材質		基準形 (Ag合金 (Cdフリー材))		AgSnIn接点形		最小梱包単位
			端子	形式	コイル定格電圧 (V)	形式	コイル定格電圧 (V)		
1極	シングル・ステイブル形	1a接点 (基準形)	標準端子形	形G6B-1114P-US	DC5、6、12、24	形G6B-1114P-FD-US	DC5、6、12、24	100個/トレイ	
			自立端子形	形G6B-1114C-US	DC5、6、12、24	形G6B-1114C-FD-US	DC12、24		
		1a接点 (高容量形)	標準端子形	形G6B-1174P-US	DC5、6、12、24	形G6B-1174P-FD-US	DC5、6、12、24	20個/スティック	
			自立端子形	形G6B-1174C-US	DC5、12、24	形G6B-1174C-FD-US	DC5、12、24		
		1a接点 (高信頼性形)	標準端子形	形G6B-1184P-US	DC5、12、24	—	—	100個/トレイ	
			自立端子形	—	—	—	—		
	1巻線ラッチング形	1a接点 (基準形)	標準端子形	形G6BU-1114P-US	DC5、6、12、24	形G6BU-1114P-FD-US	DC5、12、24	100個/トレイ	
			自立端子形	形G6BU-1114C-US	DC12	—	—		
	2巻線ラッチング形	1a接点 (基準形)	標準端子形	形G6BK-1114P-US	DC5、6、12、24	形G6BK-1114P-FD-US	DC5、6、12、24		
			自立端子形	形G6BK-1114C-US	DC5、6、12、24	形G6BK-1114C-FD-US	DC24		
シングル・ステイブル形	1a接点 (高容量動作表示灯 + ダイオード内蔵)	標準端子形	形G6B-1177P-ND-US	DC5、12、24	形G6B-1177P-FD-ND-US	DC5、12、24			
		自立端子形	形G6B-1177C-ND-US	DC5、12、24	形G6B-1177C-FD-ND-US	DC12、24			
2極	シングル・ステイブル形	1a1b接点 (基準形)	標準端子形	形G6B-2114P-US	DC5、6、12、24	形G6B-2114P-FD-US	DC5、6、12、24		
			自立端子形	形G6B-2114C-US	DC5、12、24	形G6B-2114C-FD-US	DC5、12		
		2a接点 (基準形)	標準端子形	形G6B-2214P-US	DC5、6、12、24	形G6B-2214P-FD-US	DC5、6、12、24		
			自立端子形	形G6B-2214C-US	DC5、12、24	形G6B-2214C-FD-US	DC5、12、24		
		2b接点 (基準形)	標準端子形	形G6B-2014P-US	DC5、6、12、24	形G6B-2014P-FD-US	DC5、6、12、24		
			自立端子形	形G6B-2014C-US	DC5、6、12、24	形G6B-2014C-FD-US	DC12、24		

注. AgSnIn接点形は、投入電流や誘導負荷に対して接点の荒れが小さく耐溶性性に優れています。

●コイル逆極性形 (UL、CSA規格認証品)

極数	機能	接点構成	接点材質		基準形 (Ag合金 (Cdフリー材))		AgSnIn接点形		最小梱包単位
			端子	形式	コイル定格電圧 (V)	形式	コイル定格電圧 (V)		
1極	シングル・ステイブル形	1a接点 (基準形)	標準端子形	形G6B-1114P-1-US	DC5、6、12、24	形G6B-1114P-FD-1-US	DC24	100個/トレイ	
			自立端子形	—	—	—	—		
	1a接点 (高容量形)	標準端子形	形G6B-1174P-1-US	DC5、12、24	—	—	20個/スティック		
		自立端子形	—	—	—	—			
	1巻線ラッチング形	1a接点 (基準形)	標準端子形	形G6BU-1114P-1-US	DC5、12	—	—	100個/トレイ	
			自立端子形	—	—	—	—		
2巻線ラッチング形	1a接点 (基準形)	標準端子形	形G6BK-1114P-1-US	DC5、6、12、24	—	—			
		自立端子形	—	—	—	—			
2極	シングル・ステイブル形	1a1b接点 (基準形)	標準端子形	形G6B-2114P-1-US	DC5、6、12、24	形G6B-2114P-FD-1-US	DC12、24		
			自立端子形	—	—	—	—		
		2a接点 (基準形)	標準端子形	形G6B-2214P-1-US	DC5、12、24	—	—		
			自立端子形	—	—	—	—		

注. AgSnIn接点形は、投入電流や誘導負荷に対して接点の荒れが小さく耐溶性性に優れています。

●超音波洗浄対応形 (UL規格、CSA規格認証品)

極数	機能	接点構成	接点材質		基準形 (Ag合金 (Cdフリー材))		AgSnIn接点形		最小梱包単位
			端子	形式	コイル定格電圧 (V)	形式	コイル定格電圧 (V)		
1極	シングル・ステイブル形	1a接点 (基準形)	標準端子形	形G6B-1114P-US-U	DC5、6、12、24	形G6B-1114P-FD-US-U	DC6、12、24	100個/トレイ	
			自立端子形	形G6B-1114C-US-U	DC5、12、24	—	—		
	1巻線ラッチング形	1a接点 (基準形)	標準端子形	形G6BU-1114P-US-U	DC24	—	—		
			自立端子形	—	—	—	—		
	2巻線ラッチング形	1a接点 (基準形)	標準端子形	形G6BK-1114P-US-U	DC5、6、12、24	形G6BK-1114P-FD-US-U	DC12、24		
			自立端子形	形G6BK-1114C-US-U	DC24	—	—		
2極	シングル・ステイブル形	1a1b接点 (基準形)	標準端子形	形G6B-2114P-US-U	DC5、12、24	形G6B-2114P-FD-US-U	DC5、12、24		
			自立端子形	—	—	—	—		
		2a接点 (基準形)	標準端子形	形G6B-2214P-US-U	DC5、6、12、24	形G6B-2214P-FD-US-U	DC5、12、24		
			自立端子形	形G6B-2214C-US-U	DC12、24	—	—		
		2b接点 (基準形)	標準端子形	形G6B-2014P-US-U	DC5、12、24	形G6B-2014P-FD-US-U	DC5、12、24		
			自立端子形	—	—	—	—		

注. ご注文の際には、コイル定格電圧 (V) を明記ください。

例: 形G6B-1114P-US DC5

また、納入時の梱包表記やマーキングの電圧仕様表記は□□VDCとなります。

• 接続ソケット (別売)

(◎印の機種は標準在庫機種です。)

下記形式をご注文の際は、最小発注単位でご注文ください。

リレー形式	適用ソケット	最小梱包単位
形G6B-1114P(-FD)-US-P6B 形G6B-1174P(-FD)-US-P6B 形G6B-1177P(-FD)-ND-US-P6B 形G6BU-1114P-US-P6B	◎形P6B-04P	20個
形G6BK-1114P-US-P6B	◎形P6B-06P	
形G6B-2114P-US-P6B 形G6B-2214P-US-P6B 形G6B-2014P-US-P6B	◎形P6B-26P	
脱着金具	◎形P6B-Y1	1個
保持バンド	◎形P6B-C2	

注1. 形G6B-1174P-US-P6B、形G6B-1177P-ND-US-P6Bは、定格8Aの高容量タイプですが、形P6B-04のソケットとの組み合わせでご使用の場合は、ソケットの定格通電電流が5Aのため5A定格となります。

注2. 形P6Bソケットには、プリント基板取り付け専用形はご使用できません。ソケット取り付け専用形 形G6B-□□□□P(-FD)-US-P6Bをご使用ください。

注3. 形P6B-C2保持バンドは形G6B-1174P、形G6B-1177Pタイプには高さが異なるため使用できません。

注4. 標準形式でご注文頂きますとUL/CSAの規格認証マークつきの商品となります。

■定格

操作コイル/1極シングル・ステイブル形(超音波洗浄対応形含む)

項目	定格電流 (mA)	コイル抵抗 (Ω)	動作電圧 (V)	復帰電圧 (V)	最大許容電圧 (V)	消費電力 (mW)
定格電圧 (V)						
DC	5	40	70%以下	10%以上	160% (at23°C)	約200
	6	33.3				
	12	16.7				
	24	8.3				

操作コイル/2極シングル・ステイブル形(超音波洗浄対応形含む)

項目	定格電流 (mA)	コイル抵抗 (Ω)	動作電圧 (V)	復帰電圧 (V)	最大許容電圧 (V)	消費電力 (mW)
定格電圧 (V)						
DC	5	60	80%以下	10%以上	140% (at23°C)	約300
	6	50				
	12	25				
	24	12.5				

操作コイル/1巻線ラッチング形(超音波洗浄対応形含む)

項目	定格電流 (mA)	コイル抵抗 (Ω)	セット電圧 (V)	リセット電圧 (V)	最大許容電圧 (V)	消費電力	
						セットコイル (mW)	リセットコイル (mW)
定格電圧 (V)							
DC	5	40	70%以下	70%以下	160% (at23°C)	200	200
	6	33.3					
	12	16.7					
	24	8.3					

操作コイル/2巻線ラッチング形(超音波洗浄対応形含む)

項目	定格電流 (mA)		コイル抵抗 (Ω)		セット電圧 (V)	リセット電圧 (V)	最大許容電圧 (V)	消費電力	
	セットコイル	リセットコイル	セットコイル	リセットコイル				セットコイル (mW)	リセットコイル (mW)
定格電圧 (V)									
DC	5	56	56	89.2	70%以下	70%以下	130% (at23°C)	280	280
	6	46.8	46.8	128.5					
	12	23.3	23.3	515					
	24	11.7	11.7	2,060					

操作コイル/動作表示形(耐フラックス形のため丸洗い洗浄不可)

項目	定格電流 (mA)	コイル抵抗 (Ω)	動作電圧 (V)	復帰電圧 (V)	最大許容電圧 (V)	消費電力 (mW)
定格電圧 (V)						
DC	5	43	70%以下	10%以上	130% (at23°C)	約200
	12	19.7				約240
	24	11.3				約275

注1. 定格電流、コイル抵抗はコイル温度が+23°Cにおける値で、公差は±10%です。

注2. 動作特性はコイル温度が+23°Cにおける値です。

注3. 最大許容電圧は、リレーコイルに印加できる電圧の最大値です。

開閉部(接点部)

形式	形G6B-1114P(-FD)(-1)-US 形G6BU-1114P(-FD)(-1)-US 形G6BK-1114P(-FD)(-1)-US 形G6B-1114C(-FD)-US 形G6BU-1114C-US 形G6BK-1114C(-FD)-US				形G6B-1174P(-FD)(-1)-US 形G6B-1177P(-FD)-ND-US 形G6B-1174C(-FD)-US 形G6B-1177C(-FD)-ND-US		形G6B-1184P-US		形G6B-2114P(-FD)(-1)-US 形G6B-2214P(-FD)(-1)-US 形G6B-2014P(-FD)-US 形G6B-2114C(-FD)-US 形G6B-2214C(-FD)-US 形G6B-2014C(-FD)-US	
	項目	抵抗負荷	誘導負荷 (cosφ=0.4, L/R=7ms)	抵抗負荷	誘導負荷 (cosφ=0.4, L/R=7ms)	抵抗負荷	誘導負荷 (cosφ=0.4, L/R=7ms)	抵抗負荷	誘導負荷 (cosφ=0.4, L/R=7ms)	
接触機構	シングル				クロスバ・シングル				シングル	
接点材質	Ag合金(Cdフリー材)				Au合金+Ag(Cdフリー材)				Ag合金(Cdフリー材)	
定格負荷	AC250V 5A(3A) DC 30V 5A(3A)	AC250V 2A(2A) DC 30V 2A(2A)	AC250V 8A(5A) DC 30V 8A(5A)	AC250V 2A(2A) DC 30V 2A(2A)	AC250V 2A DC 30V 2A	AC250V 0.5A DC 30V 0.5A	AC250V 5A(3A) DC 30V 5A(3A)	AC250V 1.5A(1.5A) DC 30V 1.5A(1.5A)		
定格通電電流	5A(5A)		8A(5A)		2A		5A(5A)			
接点電圧の最大値	AC380V, DC125V									
接点電流の最大値	5A(5A)		8A(5A)		2A		5A(5A)			

注1. () 内の値は-FDの場合です。

注2. 誘導負荷、投入負荷では接点の荒れが少ないFDタイプをご使用ください。

■性能

項目	形式	形G6B-1114P(-FD)-(-1)-US 形G6B-1174P(-FD)-(-1)-US 形G6B-1114C(-FD)-US 形G6B-1174C(-FD)-US	形G6BU-1114P(-FD)-(-1)-US 形G6BU-1114C-US	形G6BK-1114P(-FD)-(-1)-US 形G6BK-1114C(-FD)-US	形G6B-1177P(-FD)-ND-US 形G6B-1177C(-FD)-ND-US	形G6B-1184P-US	形G6B-2114P(-FD)-(-1)-US 形G6B-2214P(-FD)-(-1)-US 形G6B-2014P(-FD)-US 形G6B-2114C(-FD)-US 形G6B-2214C(-FD)-US 形G6B-2014C(-FD)-US
	種類	シングル・ステイブル形	1巻線ラッチング形	2巻線ラッチング形	動作表示灯+サージ吸収用 ダイオード内蔵形	シングル・ステイブル形	シングル・ステイブル形
接触抵抗*1	30mΩ以下				50mΩ以下	30mΩ以下	
動作(セット)時間	10ms以下				10ms以下	10ms以下	10ms以下
復帰(リセット)時間	10ms以下	10ms以下		10ms以下	10ms以下	10ms以下	
最小セットパルス幅	—	15ms(at23℃)		—			
最小リセットパルス幅	—	15ms(at23℃)		—			
絶縁抵抗*2	1,000MΩ以上						
耐電圧	コイルと接点間	AC3,000V 50/60Hz 1min		AC2,000V 50/60Hz 1min	AC3,000V 50/60Hz 1min		
	同極接点間	AC1,000V 50/60Hz 1min					
	異極接点間	—					
	セット・リセット コイル間	—		AC250V 50/60Hz 1min	—		
耐衝撃電圧 (コイルと接点間)	6kV 1.2×50μs	4.5kV 1.2×50μs		6kV 1.2×50μs	—	6kV 1.2×50μs	
振動	耐久	10~55~10Hz 片振幅0.75mm(複振幅1.5mm)					
	誤動作	10~55~10Hz 片振幅0.75mm(複振幅1.5mm)					
衝撃	耐久	1,000m/s ²					
	誤動作	100m/s ²	300m/s ²		100m/s ²		
耐久性	機械的	5,000万回以上(開閉ひん度18,000回/h)					
	電氣的	10万回以上(定格負荷開閉ひん度1,800回/h)					
故障率P水準 (参考値*3)	DC5V 10mA				DC1V 1mA	DC5V 10mA	
使用周囲温度	-25~+70℃(ただし、氷結および結露しないこと)						
使用周囲湿度	5~85%RH						
質量	約3.5~4.6g	約3.5g	約3.7g	約5.4g	約3.5g	約4.5g	

注1. 上記は初期における値です。

注2. 形G6B-1177P(-FD)-NDは耐フラックス形のため、丸洗いはできません。

*1. 測定条件：DC5V 1A 電圧降下法にて。

*2. 測定条件：DC500V絶縁抵抗計にて、耐電圧の項と同じ箇所を測定。(ただし、セット・リセットコイル間は除く)

*3. この値は開閉ひん度120回/minにおける値です。

■参考データ

開閉容量の最大値

形G6B-1114P-US
形G6B-1174P-FD-US

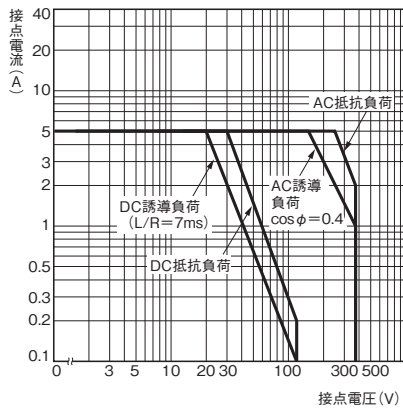

形G6B-1174P-US

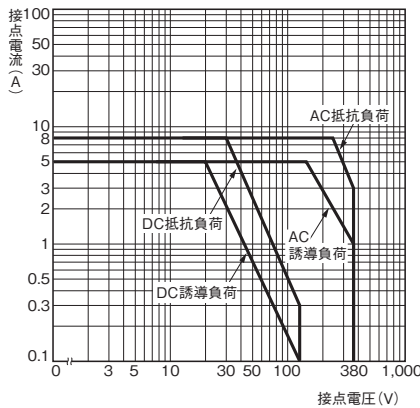

形G6B-2114P-US
形G6B-2214P-US
形G6B-2014P-US

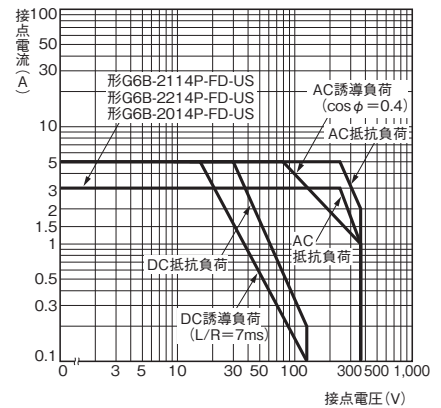

耐久性曲線

形G6B-1114P-US
形G6B-1174P-US
形G6B-1174P-FD-US

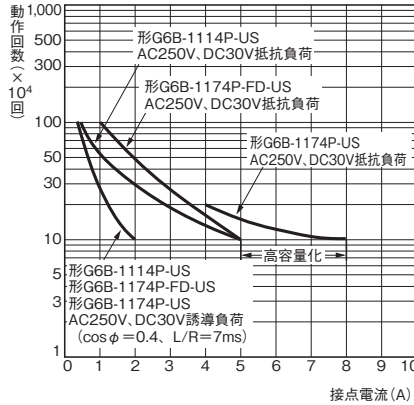

形G6B-2114P (-FD) -US
形G6B-2214P (-FD) -US
形G6B-2014P (-FD) -US

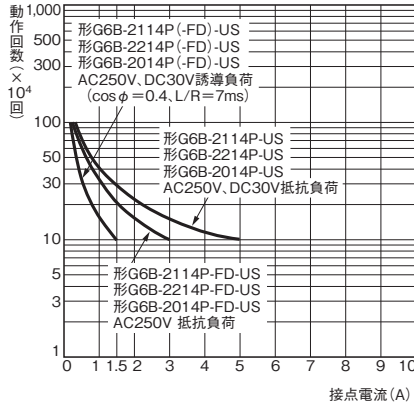

周囲温度と最大許容電圧

形G6B-1114P-US 形G6B-2114P-US
形G6B-1174P-US 形G6B-2214P-US
形G6B-1174P-FD-US 形G6B-2014P-US

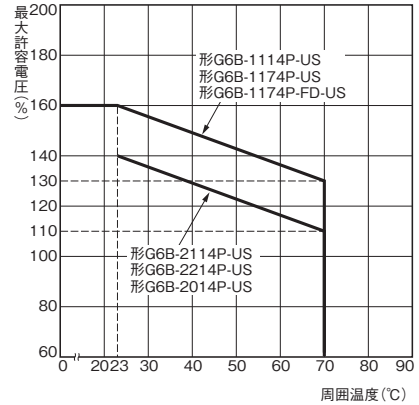

注: 最大許容電圧は、リレーコイルに印加できる電圧の最大値です。

周囲温度と動作・復帰電圧

形G6B-1114P-US

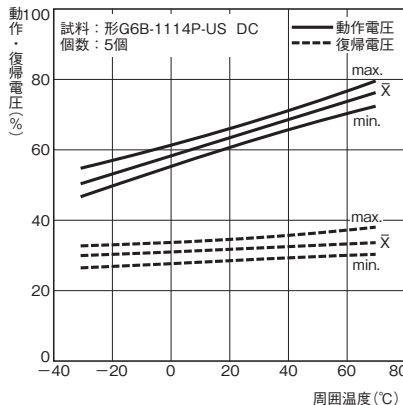

磁気干渉(リレー相互)

形G6B-1114P-US

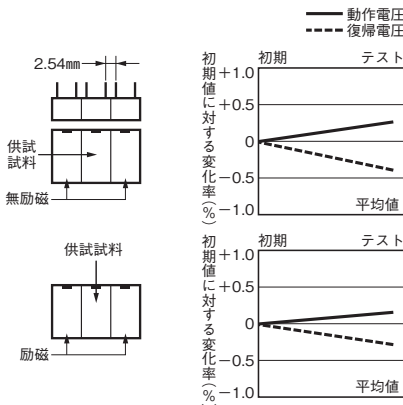

形G6B-1114P-US

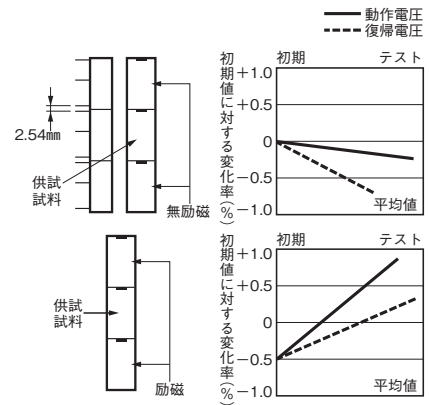

誤動作衝撃

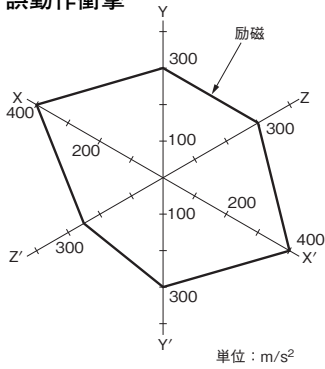

試料：形G6B-1114P-US

N=12個

測定：3軸6方向に各3回、衝撃を加え接点の誤動作を生じる値を測定
規格値：100m/s²

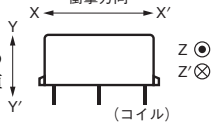

誤動作衝撃

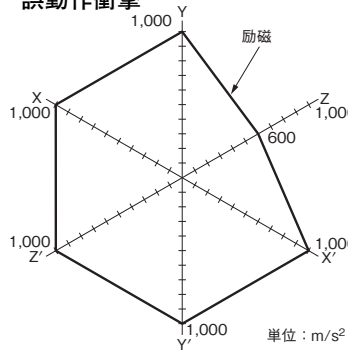

試料：形G6B-1174P-US

形G6B-1174P-FD-US

測定：3軸6方向に各3回、衝撃を加え接点の誤動作を生じる値を測定
規格値：100m/s²

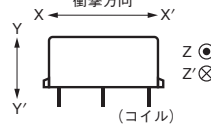

誤動作衝撃

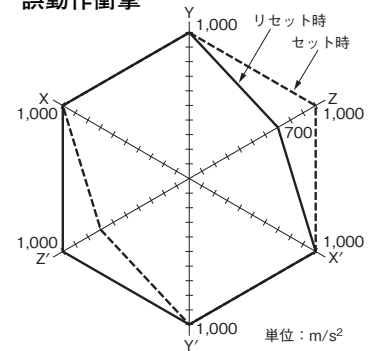

試料：形G6BK-1114P-US N=12個

測定：3軸6方向に、セット、リセット状態で各3回、衝撃を加え接点の誤動作を生じる値を測定。

規格値：300m/s²

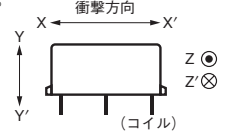

ホットスタート

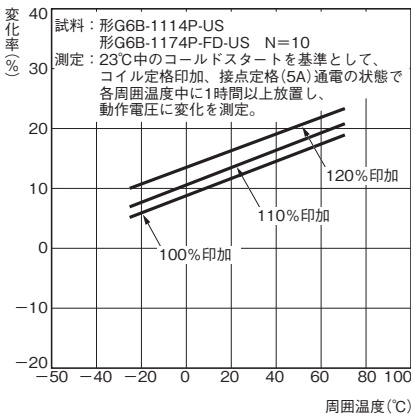

ホットスタート

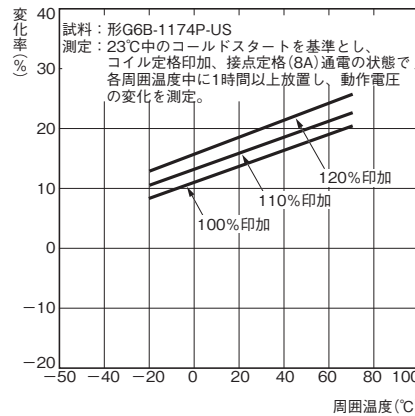

ホットスタート

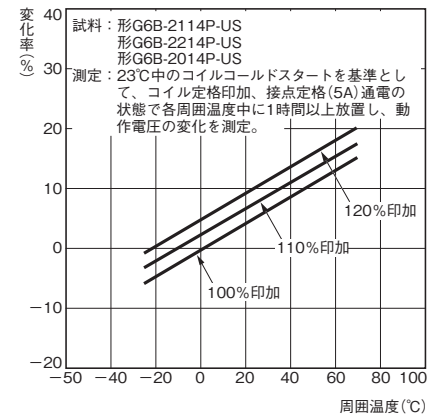

外形寸法

(単位：mm)

1極シングル・ステイブル形
形G6B-1114P(-FD)(-1)-US
形G6B-1184P-US

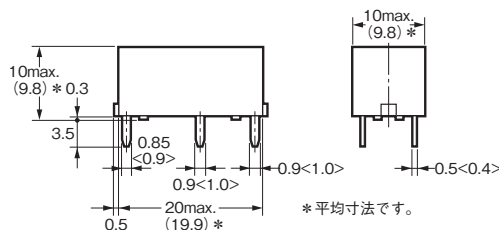
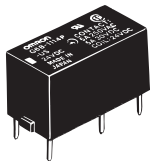

< >内の寸法は形P6Bソケット専用リレー
形G6B□-□□□□P(-FD)-US-P6Bのものです。

プリント基板加工寸法
(BOTTOM VIEW)
寸法公差は±0.1mmです。

端子配置/内部接続図
(BOTTOM VIEW)

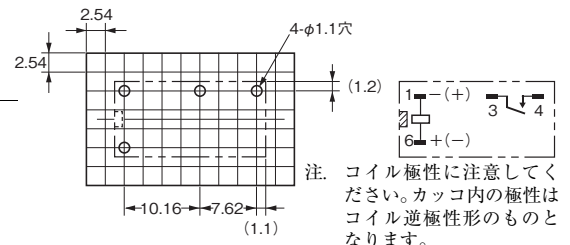

注：[]は、商品の方向指示マークを表わします。

自立端子形
形G6B-1114C(-FD)-US

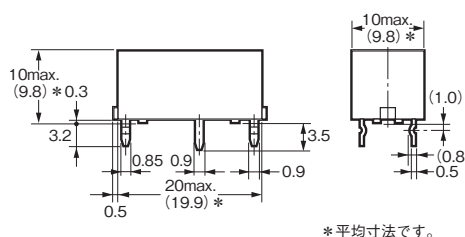
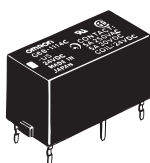

1極シングル・ステイブル形 形G6B-1174P(-FD)-US

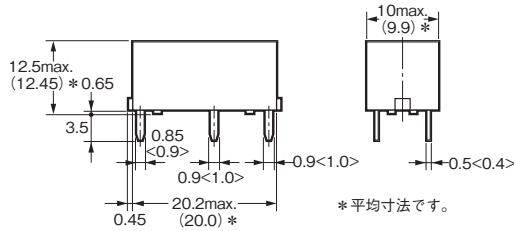
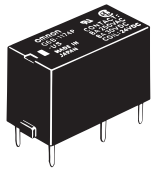

<>内の寸法は形P6Bソケット専用リレー
形G6B□-□□□□P(-FD)-US-P6Bのもです。

プリント基板加工寸法
(BOTTOM VIEW)
寸法公差は±0.1mmです。

端子配置/内部接続図
(BOTTOM VIEW)

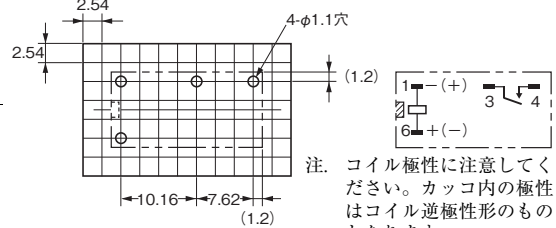

注. コイル極性に注意してください。カッコ内の極性はコイル逆極性形のものとなります。

注. □は、商品の方向指示マークを表わします。

自立端子形 形G6B-1174C(-FD)-US

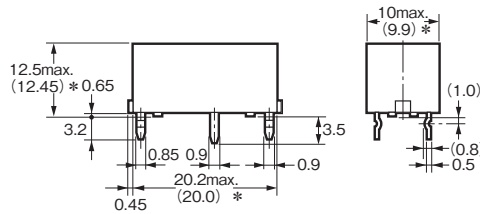
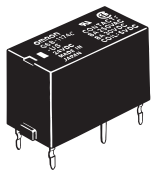

1極1巻線ラッチング形 形G6BU-1114P(-1)-US

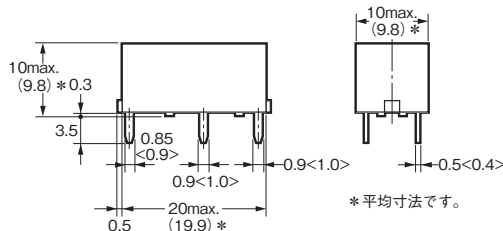
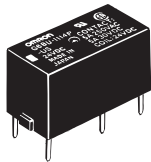

<>内の寸法は形P6Bソケット専用リレー
形G6B□-□□□□P(-FD)-US-P6Bのもです。

プリント基板加工寸法
(BOTTOM VIEW)
寸法公差は±0.1mmです。

端子配置/内部接続図
(BOTTOM VIEW)

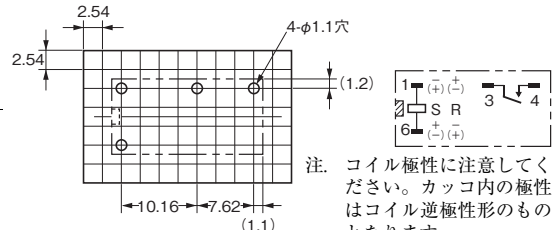

注. コイル極性に注意してください。カッコ内の極性はコイル逆極性形のものとなります。

S: セットコイル
R: リセットコイル

注. □は、商品の方向指示マークを表わします。

1巻線ラッチング形(自立端子形) 形G6BU-1114C-US

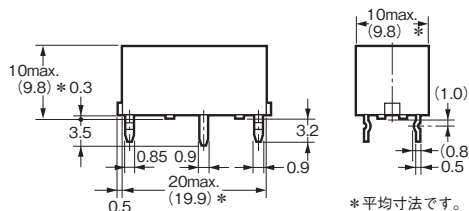
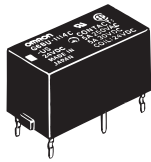

1極2巻線ラッチング形 形G6BK-1114P(-FD)-US

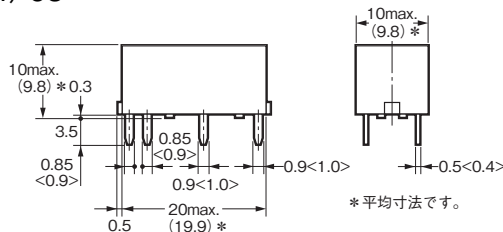
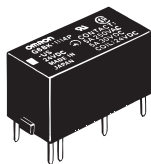

<>内の寸法は形P6Bソケット専用リレー
形G6B□-□□□□P(-FD)-US-P6Bのもです。

プリント基板加工寸法
(BOTTOM VIEW)
寸法公差は±0.1mmです。

端子配置/内部接続図
(BOTTOM VIEW)

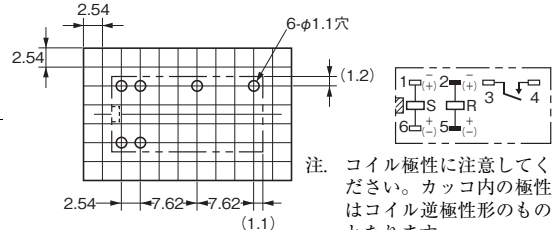

注. コイル極性に注意してください。カッコ内の極性はコイル逆極性形のものとなります。

S: セットコイル
R: リセットコイル

注. □は、商品の方向指示マークを表わします。

2巻線ラッチング形(自立端子形) 形G6BK-1114C(-FD)-US

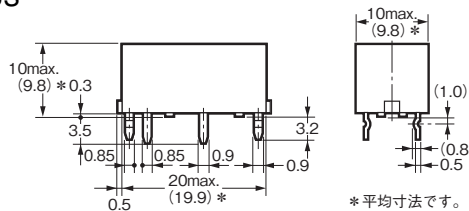
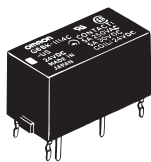

1極シングル・ステイブル形 1a接点 (高容量動作形表示灯+サージ吸収用ダイオード内蔵形) 形G6B-1177P(-FD)-ND-US

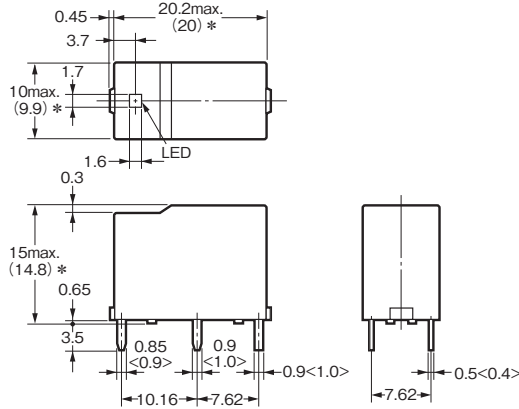
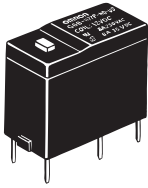

<>内の寸法は形P6Bソケット専用リレー
形G6B□-□□□□P(-FD)-US-P6Bのものです。

プリント基板加工寸法
(BOTTOM VIEW)
寸法公差は±0.1mmです。

端子配置/内部接続図
(BOTTOM VIEW)

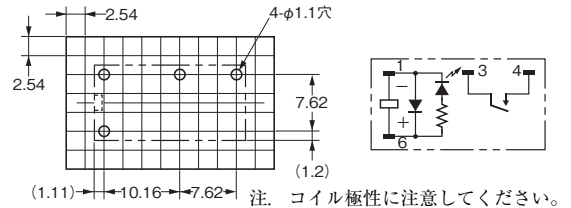

注. 形G6B-1177P-ND-USは耐フラックス構造のため丸洗いはできません。発光ダイオードとサージ吸収ダイオード内蔵のためコイル極性についてご注意ください。

動作形表示灯+サージ吸収用ダイオード内蔵形 (自立端子形) 形G6B-1177C(-FD)-ND-US

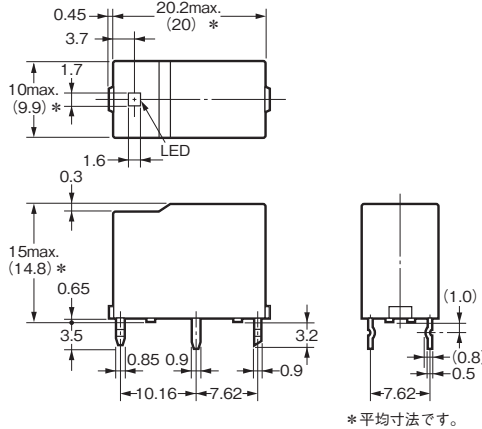
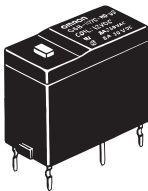

2極シングル・ステイブル形 (1a1b, 2a, 2b接点) 形G6B-2114P(-FD) (-1)-US 形G6B-2214P(-FD) (-1)-US 形G6B-2014P(-FD)-US

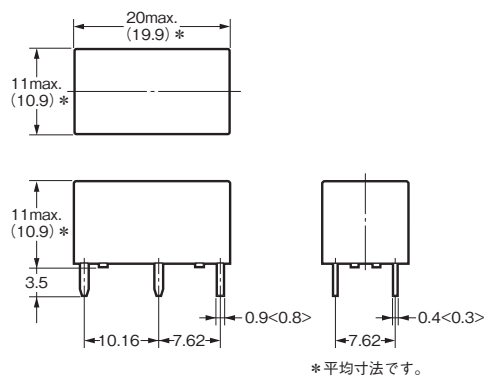
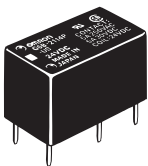

<>内の寸法は形P6Bソケット専用リレー
形G6B□-□□□□P(-FD)-US-P6Bのものです。

プリント基板加工寸法
(BOTTOM VIEW)
寸法公差は±0.1mmです。

端子配置/内部接続図
(BOTTOM VIEW)

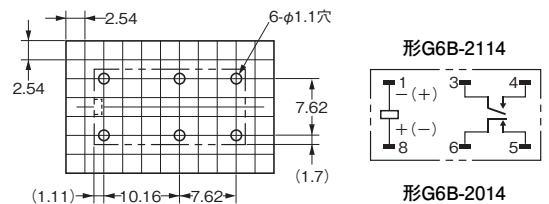

1a1b, 2a, 2b接点 (自立端子形) 形G6B-2114C(-FD)-US 形G6B-2214C(-FD)-US 形G6B-2014C(-FD)-US

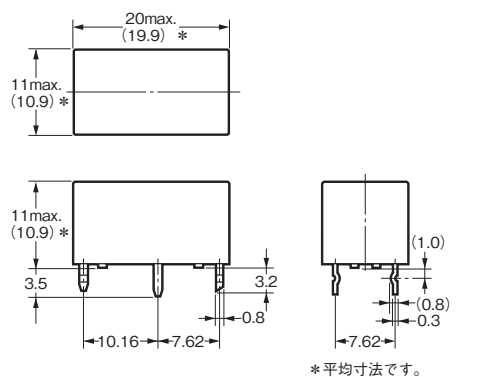
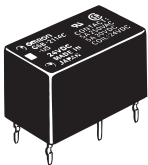

注. コイル極性に注意してください。カッコ内の極性はコイル逆極性形のものとなります。

■接続ソケット

(単位：mm)

1極1巻線ラッチング用/シングル・ステイブル用
形P6B-04P

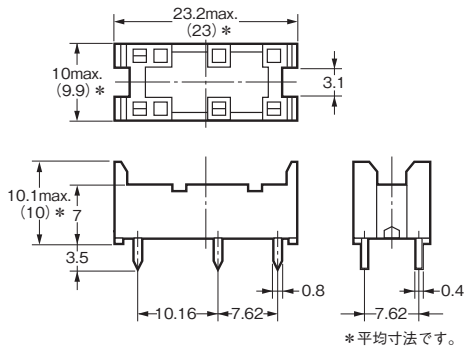
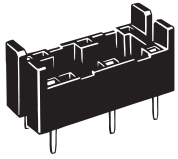

プリント基板加工寸法
(BOTTOM VIEW)
寸法公差は±0.1mmです。

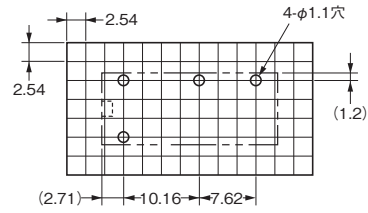

1極2巻線ラッチング用
形P6B-06P

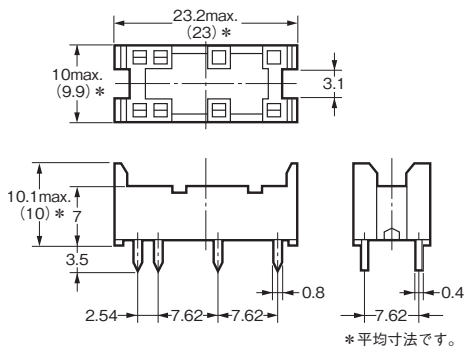
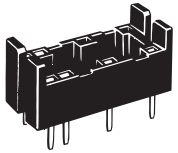

プリント基板加工寸法
(BOTTOM VIEW)
寸法公差は±0.1mmです。

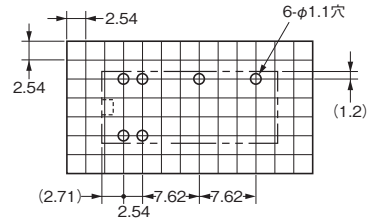

2極ソケット/2極シングル・ステイブル用
形P6B-26P

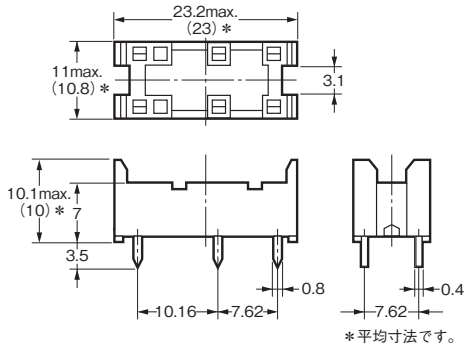
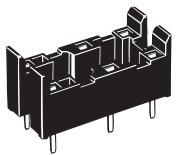

プリント基板加工寸法
(BOTTOM VIEW)
寸法公差は±0.1mmです。

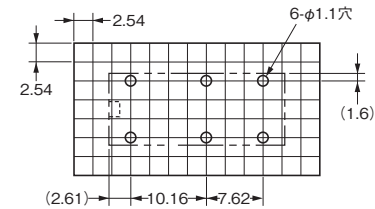

■脱着金具

形P6B-Y1

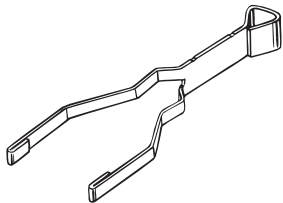

■保持バンド

形P6B-C2

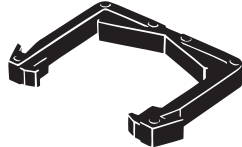

■関連商品

4点出力用ターミナルリレー 形G6B-4シリーズもご紹介します。

詳細は、www.fa.omron.co.jp / のターミナルリレーをご覧ください。

■海外規格認証定格

● 海外規格の認証定格値は個別に定める性能値とは異なりますので、ご確認の上ご使用ください。

UL規格認証形  ファイルNo.E41643

形式	極数	操作コイル定格	接点定格	試験回数
形G6B-1114P(-FD)(-1)-US 形G6B-1114C(-FD)-US	1	3~24V DC	5A 250V AC(General Use)80℃	6,000回
			5A 30V DC(Resistive)80℃	
			1/8HP 250V AC 80℃	1,000回
			1/6HP 250V AC 80℃	
形G6B-1174P(-FD)(-1)-US 形G6B-1174C(-FD)-US	1	3~24V DC	8A 277V AC(General Use)80℃	30,000回
			8A 30V DC(Resistive)80℃	
形G6B-1184P-US	1	3~24V DC	2A 250V AC(General Use)80℃	6,000回
			2A 30V DC(Resistive)80℃	
形G6B-2114P(-FD)(-1)-US 形G6B-2214P(-FD)(-1)-US 形G6B-2014P(-FD)-US 形G6B-2114C(-FD)-US 形G6B-2214C(-FD)-US 形G6B-2014C(-FD)-US	2	3~24V DC	5A 250V AC(General Use)80℃	6,000回
			5A 30V DC(Resistive)80℃	

CSA規格認証形  ファイルNo.LR31928

形式	極数	操作コイル定格	接点定格	試験回数
形G6B-1114P(-FD)(-1)-US 形G6B-1114C(-FD)-US	1	3~24V DC	5A 250V AC(General Use)80℃	6,000回
			5A 30V DC(Resistive)80℃	
			1/6HP 250V AC 80℃	1,000回
			360W 120V AC tungsten 80℃	
形G6B-1174P(-FD)(-1)-US 形G6B-1174C(-FD)-US	1	3~24V DC	8A 277V AC(General Use)80℃	30,000回
			8A 30V DC(Resistive)80℃	
形G6B-2114P(-FD)(-1)-US 形G6B-2214P(-FD)(-1)-US 形G6B-2014P(-FD)-US 形G6B-2114C(-FD)-US 形G6B-2214C(-FD)-US 形G6B-2014C(-FD)-US	2	3~24V DC	5A 250V AC(General Use)80℃	6,000回
			5A 30V DC(Resistive)80℃	

EN/IEC規格TÜV認証形 承認No.R50158246

形式	極数	操作コイル定格	接点定格	認定開閉回数
形G6B-1114P(-1)-US 形G6B-1114C-US	1	5, 6, 12, 24V DC	AC250V 5A (cos φ = 1) 70℃	20,000回
			AC250V 2A (cos φ = 0.4) 70℃	
			DC30V 5A (L/R = 0ms) 70℃	
形G6B-1174P(-1)-US 形G6B-1174C-US	1	5, 6, 12, 24V DC	AC250V 8A (cos φ = 1) 70℃	
			AC250V 2A (cos φ = 0.4) 70℃	
			DC30V 8A (L/R = 0ms) 70℃	
形G6B-2114P(-1)-US 形G6B-2214P(-1)-US 形G6B-2014P-US 形G6B-2114C-US 形G6B-2214C-US 形G6B-2014C-US	2	5, 6, 12, 24V DC	AC250V 5A (cos φ = 1) 70℃	
			AC250V 1.5A (cos φ = 0.4) 70℃	
			DC30V 5A (L/R = 0ms) 70℃	
形G6B-1114P-FD(-1)-US 形G6B-1114C-FD-US	1	5, 6, 12, 24V DC	AC250V 3A (cos φ = 1) 70℃	10,000回
			DC30V 3A (L/R = 0ms) 70℃	
形G6B-1174P-FD(-1)-US 形G6B-1174C-FD-US	1	5, 6, 12, 24V DC	AC250V 5A (cos φ = 1) 70℃	
			AC250V 2A (cos φ = 0.4) 70℃	
			DC30V 5A (L/R = 0ms) 70℃	
形G6B-2114P-FD(-1)-US 形G6B-2214P-FD(-1)-US 形G6B-2014P-FD-US 形G6B-2114C-FD-US 形G6B-2214C-FD-US 形G6B-2014C-FD-US	2	5, 6, 12, 24V DC	AC250V 1.5A (cos φ = 0.4) 70℃	
			DC30V 3A (L/R = 0ms) 70℃	

■正しくお使いください

●共通の注意事項は、「プリント基板用リレー 共通の注意事項」をご覧ください。

使用上の注意

●取り付けについて

- ・リレーをプリント基板上に2個以上並べてご使用の場合、取り付け間隔を下図のようにしてください。
- ・リレーからの放熱がスムーズに行われないと誤動作の原因となります。

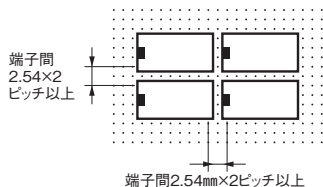

- ・取り付け方向性はありません。

●ソケット取り付けの高さおよび注意

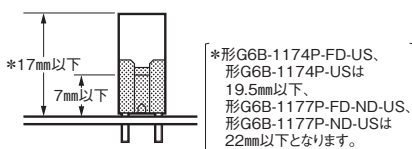

- ・保持バンド(脱着金具兼用)も用意しております。(形P6B-C2) ただし、形G6B-1174P、形G6B-1177Pには使用できません。
- ・脱着金具も用意しております。(形P6B-Y1) ただし、形G6B-1177Pには使用できません。

●形G6B-1177P(-FD)-ND-USの禁止回路について

- ・コイル入力に並行して他の誘導負荷が接続されるなど、電源中にサージが含まれている条件下での使用は内蔵したコイルサージ吸収用ダイオードが破損することがあり、避けてください。

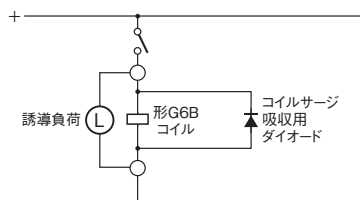

●1a1bリレーの1c接点使用について

- ・1a1bリレーにてa、b、c接点が短絡接続されていても、それによって過電流が流れたり、焼損するという回路構成はしないでください。a接点とb接点の非同時動作性による接点MBB化による短絡やa、b接点の間隔が小さいとき、大電流を開離するときなど、アークによる接点間短絡の発生が当然考えられます。

●その他

- ・接続ソケット形P6Bは耐フラックス構造です。丸洗い洗浄は避けてください。
- ・2巻線ラッチング形について下図のとおり⊖端子のNo.1、No.2をCOMとして配線してください。これにより動作の安定性がさらに向上します。

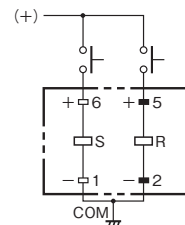

- ・形G6B-1177P (-FD) -ND-USもコイルの極性(+、-)にご注意ください。逆接続された場合、内蔵したコイルサージ吸収用ダイオードが破損します。
- ・当リレーは、パワー負荷開閉用途のパワーリレーです。信号用途など10mA未満の微小負荷開閉には、使用しないでください。

ご承諾事項

平素はオムロン株式会社(以下「当社」)の商品をご愛用いただき誠にありがとうございます。

「当社商品」のご購入については、お客様のご購入先にかかわらず、本ご承諾事項記載の条件を適用いたします。ご承諾のうえご注文ください。

- 1. 定義**

本ご承諾事項中の用語の定義は次のとおりです。

 - (1) 「当社商品」: 「当社」のFAシステム機器、汎用制御機器、センシング機器、電子・機構部品
 - (2) 「カタログ等」: 「当社商品」に関する、オムロン総合カタログ、FAシステム機器総合カタログ、セーフティコンボ総合カタログ、電子・機構部品総合カタログその他のカタログ、仕様書、取扱説明書、マニュアル等であって電磁的方法で提供されるものも含まれます。
 - (3) 「利用条件等」: 「カタログ等」に記載の、「当社商品」の利用条件、定格、性能、動作環境、取扱い方法、利用上の注意、禁止事項その他
 - (4) 「お客様用途」: 「当社商品」のお客様におけるご利用方法であって、お客様が製造する部品、電子基板、機器、設備またはシステム等への「当社商品」の組み込み又は利用を含みます。
 - (5) 「適合性等」: 「お客様用途」での「当社商品」の(a)適合性、(b)動作、(c)第三者の知的財産の非侵害、(d)法令の遵守および(e)各種規格の遵守
- 2. 記載事項のご注意**

「カタログ等」の記載内容については次の点をご理解ください。

 - (1) 定格値および性能値は単独試験における各条件のもとで得られた値であり、各定格値および性能値の複合条件のもとで得られる値を保証するものではありません。
 - (2) 参考データはご参考として提供するもので、その範囲で常に正常に動作することを保証するものではありません。
 - (3) 利用事例はご参考ですので、「当社」は「適合性等」について保証いたしかねます。
 - (4) 「当社」は、改善や当社都合等により、「当社商品」の生産を中止し、または「当社商品」の仕様を変更することがあります。
- 3. ご利用にあたってのご注意**

ご採用およびご利用に際しては次の点をご理解ください。

 - (1) 定格・性能ほか「利用条件等」を遵守しご利用ください。
 - (2) お客様ご自身にて「適合性等」をご確認いただき「当社商品」のご利用の可否をご判断ください。「当社」は「適合性等」は一切保証いたしかねます。
 - (3) 「当社商品」がお客様のシステム全体の中で意図した用途に対して、適切に配電・設置されていることをお客様ご自身で必ず事前に確認してください。
 - (4) 「当社商品」をご使用の際には、(i) 定格および性能に対し余裕のある「当社商品」のご利用 (ii) 冗長設計など「当社商品」が故障しても「お客様用途」の危険を最小にする安全設計、(iii) 利用者に危険を知らせる安全対策をシステム全体として構築、(iv) 「当社商品」および「お客様用途」の定期的な保守の各事項を実施してください。
 - (5) 「当社商品」は、一般工業製品向けの汎用品として設計製造されています。従いまして、次に掲げる用途での使用は意図しておらず、お客様が「当社商品」をこれらの用途に使用される際には、「当社」は「当社商品」に対して一切保証をいたしません。なお、昇降設備、医用機器など下記に例示されている用途であっても、その具体的なご利用方法によっては、一般工業製品向けの汎用品として次項に定める通常の保証が可能な場合がありますので、当社営業担当者にご相談ください。
 - (a) 高い安全性が必要とされる用途 (例: 原子力制御設備、燃焼設備、航空・宇宙設備、鉄道設備、昇降設備、遊園地機械、医用機器、安全装置、その他生命・身体に危険が及ぶる用途)
 - (b) 高い信頼性が必要な用途 (例: ガス・水道・電気等の供給システム、24時間連続運転システム、決済システムほか権利・財産を取扱う用途など)
 - (c) 厳しい条件または環境での用途 (例: 屋外に設置する設備、化学的汚染を被る設備、電磁的妨害を被る設備、振動・衝撃を受ける設備など)
 - (d) 「カタログ等」に記載のない条件や環境での用途
 - (6) 上記 3. (5) (a) から (d) に記載されている他、「本カタログ等記載の商品」は自動車(二輪車含む。以下同じ)向けではありません。自動車に搭載する用途には利用しないで下さい。自動車搭載用商品については当社営業担当者にご相談ください。
- 4. 保証条件**

「当社商品」の保証条件は次のとおりです。

 - (1) 保証期間 当社又は当社の代理店よりご購入後1年間といたします。
(ただし「カタログ等」に別途記載がある場合を除きます。)
 - (2) 保証内容 故障した「当社商品」について、以下のいずれかを「当社」の任意の判断で実施します。
 - (a) 当社保守サービス拠点における故障した「当社商品」の無償修理
(ただし、電子・機構部品については、修理対応は行いません。)
 - (b) 故障した「当社商品」と同数の代替品の無償提供
 - (3) 保証対象外 故障の原因が次のいずれかに該当する場合は、保証いたしません。
 - (a) 「当社商品」本来の使い方以外のご利用
 - (b) 「利用条件等」から外れたご利用
 - (c) 「当社」以外による改造、修理による場合
 - (d) 「当社」以外の者によるソフトウェアプログラムによる場合
 - (e) 「当社」からの出荷時の科学・技術の水準では予見できなかった原因
 - (f) 上記のほか「当社」または「当社商品」以外の原因(天災等の不可抗力を含む)
- 5. 責任の制限**

本ご承諾事項に記載の保証が「当社商品」に関する保証のすべてです。「当社商品」に関連して生じた損害について、「当社」および「当社商品」の販売店は責任を負いません。
- 6. 輸出管理**

「当社商品」または技術資料を輸出または非居住者に提供する場合は、安全保障貿易管理に関する日本および関係各国の法令・規制を遵守ください。お客様が、法令・規則に違反する場合には、「当社商品」または技術資料をご提供できない場合があります。

- 本誌に記載の商品の価格は、お取引先にお問い合わせください。
- ご注文の際には前述もしくは下記URLに掲載の「ご承諾事項」を必ずお読みください。
適合用途の条件、保証内容などご注文に際してのご承諾事項をご説明しております。
www.omron.co.jp/ecb/products/order

オムロン株式会社 インダストリアルオートメーションビジネスカンパニー

●製品に関するお問い合わせ先

お客様相談室

フリー
通話 **0120-919-066**

クイック

オムロン

携帯電話・PHS・IPなどではご利用いただけませんので、下記の電話番号へおかけください。

電話 **055-982-5015** (通話料がかかります)

■営業時間：8:00～21:00 ■営業日：365日

●FAXやWebページでもお問い合わせいただけます。

FAX 055-982-5051 / www.fa.omron.co.jp

●その他のお問い合わせ先

納期・価格・サンプル・仕様書は貴社のお取引先、または貴社担当オムロン販売員にご相談ください。
オムロン制御機器販売店やオムロン販売拠点は、Web ページでご案内しています。

オムロン制御機器の最新情報をご覧ください。

www.fa.omron.co.jp

緊急時のご購入にもご利用ください。